

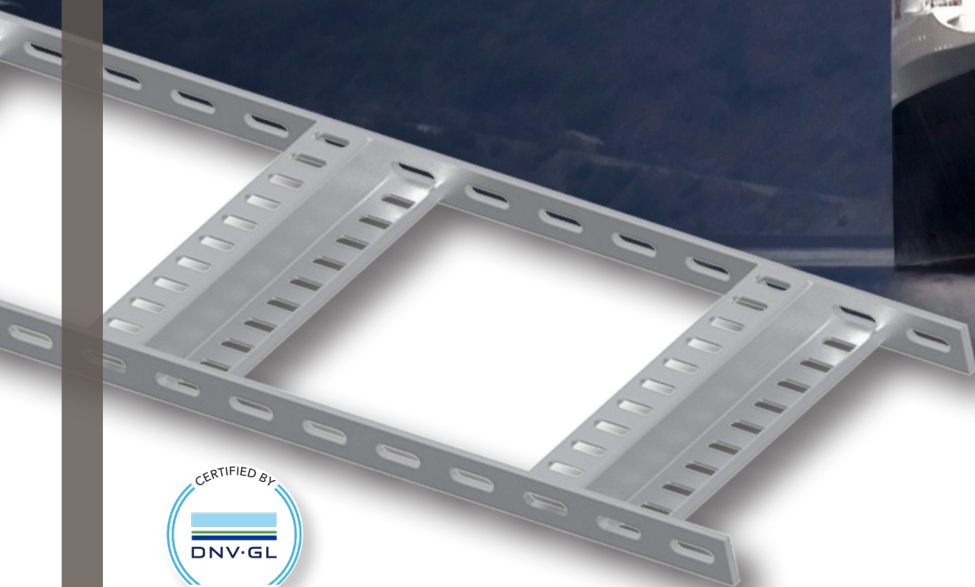

NOGLE SER BARE ET KABEL

# VI SER EN FORBUNDET VERDEN

MARINESTIGER







# INDHOLDSFORTEGNELSE

Dette produktkatalog indeholder tekniske informationer om vores sortiment af marinestiger.

I kombination med vores brede sortiment af marinekabler er vi for mange virksomheder i branchen den foretrukne samarbejdspartner.

Vi leverer dagligt til små såvel som store projekter inden for nybygninger samt til renovering/opdatering af skibe, boreplatforme eller havneprojekter.

Søger du informationer om gitterbakker, kabelbakker og -stiger samt dertilhørende tilbehør, da henviser vi til vores øvrige produktkataloger.

Kontakt os for nærmere information på +45 6343 1545 eller se mere på [www.scankabsystems.dk](http://www.scankabsystems.dk).

## MARINESTIGER

H30	4
H30 - Z-trin	5
H40 - Z-trin	6

## KONNEKTOR + BOLTE

H30	8
H40	8
Bolte	8

## KONSOLKLEMMER

H30	9
H40	9

## HORISONTALE BØJNINGER

H30	10
H30 - Z-trin	10
H40 - Z-trin	11

## VERTIKALE BØJNINGER

H30	12
-----	----

## T-STYKKER

H30	14
H30 - Z-trin	14
H40 - Z-trin	15

Marinestige - enkelttrin (H: 30 mm, L: 3000 m)  
 Materialetykkelse: 5 mm

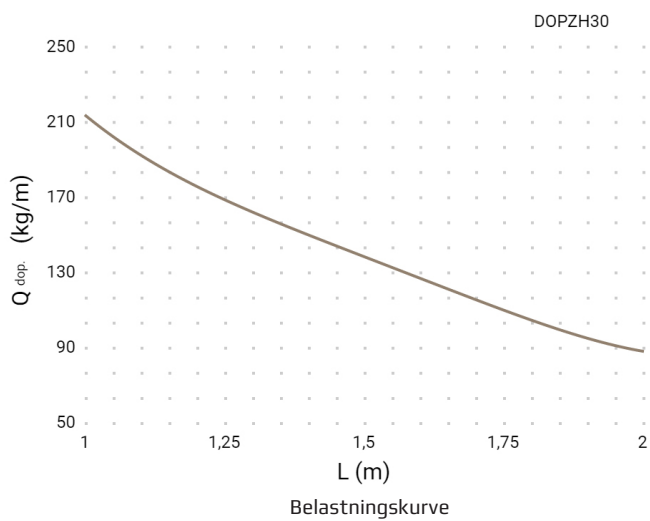
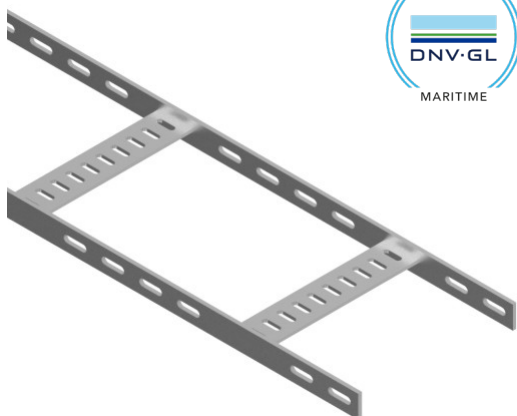

Varenr.	Produkt	Materiale	Bredde mm	Vægt kg / m
Varmgalvaniseret efter bearbejdning, belægningstykkelse 45-55 µm. Korrosionsklasse C1 - C4				
0723130100	100x30x5 mm marine stige enk.	HDG	110	2,70
0723130200	200x30x5 mm marine stige enk.	HDG	210	3,05
0723130300	300x30x5 mm marine stige enk.	HDG	310	3,41
0723130400	400x30x5 mm marine stige enk.	HDG	410	4,55
Rustfrit A4 kan leveres mod forespørgsel				

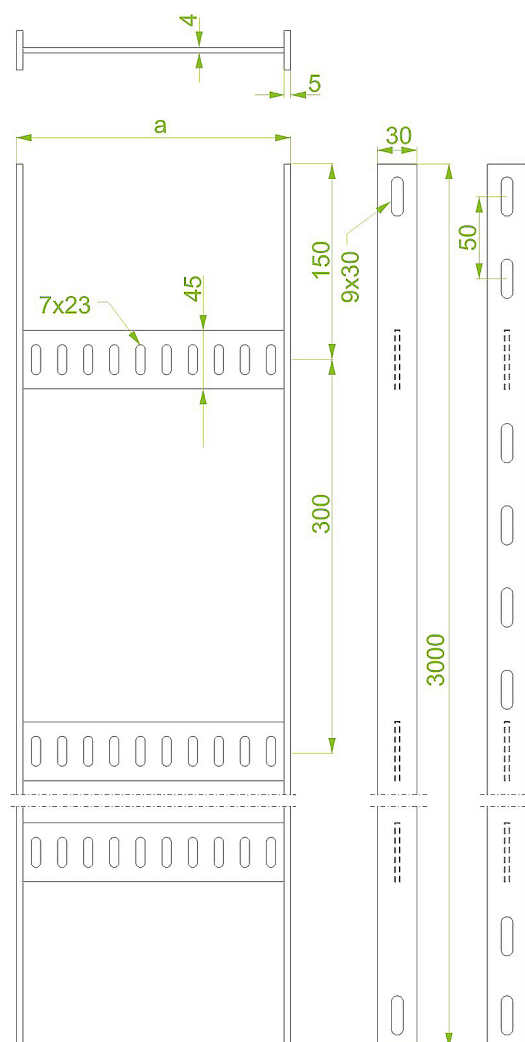

Alle mål er angivet i mm.



Marinestige - Z-trin (H: 30 mm, L: 3000 mm)  
 Materialetykkelse: 3 mm

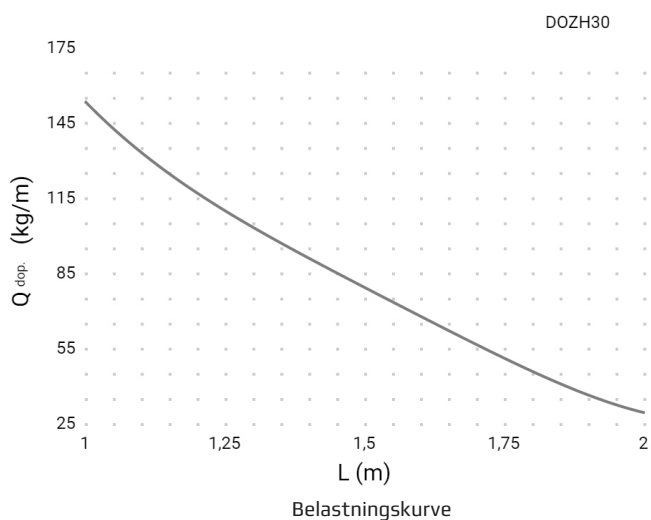
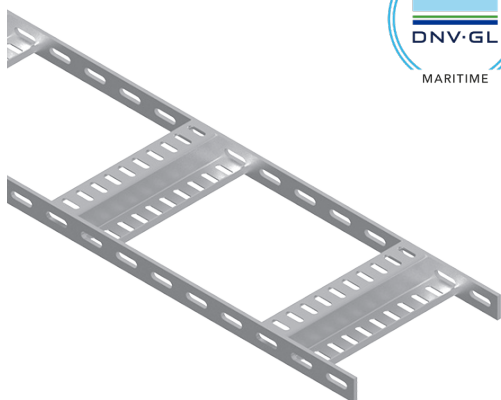

Varenr.	Produkt	Materiale	Bredde mm	Vægt kg / m
Varmgalvaniseret efter bearbejdning, belægningstykkelse 45-55 µm. Korrosionsklasse C1 - C4				
0723230100	100x30x3 mm marine stige Z	HDG	106	1,68
0723230200	200x30x3 mm marine stige Z	HDG	206	2,17
0723230300	300x30x3 mm marine stige Z	HDG	306	2,67
0723230400	400x30x3 mm marine stige Z	HDG	406	3,18
0723230500	500x30x3 mm marine stige Z	HDG	506	3,69
0723230600	600x30x3 mm marine stige Z	HDG	606	4,17
0723230700	700x30x3 mm marine stige Z	HDG	706	4,74
0723230800	800x30x3 mm marine stige Z	HDG	806	5,25
0723230900	900x30x3 mm marine stige Z	HDG	906	5,76
0723230999	1000x30x3 mm marine stige Z	HDG	1006	6,21

Rustfrit A4 kan leveres mod forespørgsel

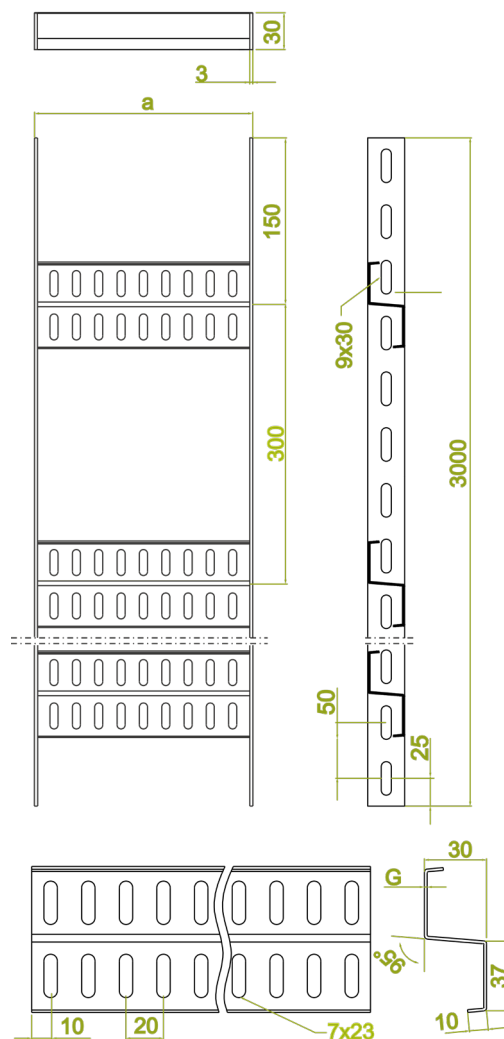

Alle mål er angivet i mm.

Marinestige Z-trin (H: 40 mm, L: 3000 mm)  
 Materialetykkelse: 4 mm

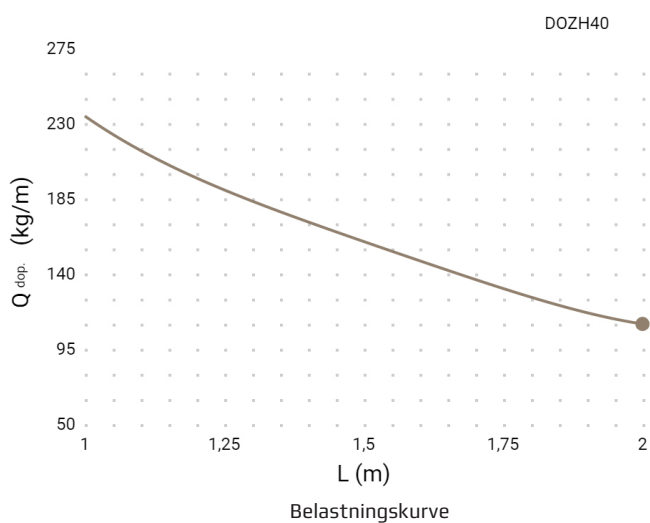
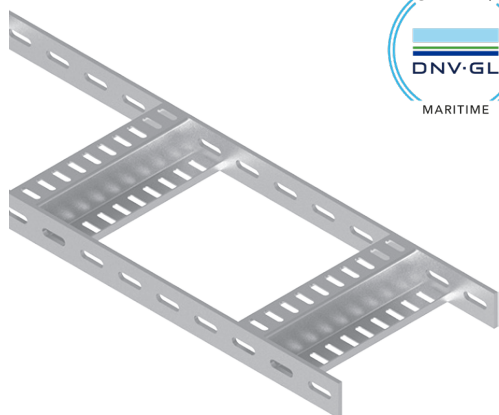

Varenr.	Produkt	Materiale	Bredde mm	Vægt kg / m
Varmgalvaniseret efter bearbejdning, belægningstykkelser 45-55 µm. Korrosionsklasse C1 - C4				
0723240100	100x40x4 mm marine stige Z	HDG	106	3,20
0723240150	150x40x4 mm marine stige Z	HDG	156	3,47
0723240200	200x40x4 mm marine stige Z	HDG	206	3,74
0723240250	250x40x4 mm marine stige Z	HDG	256	4,01
0723240300	300x40x4 mm marine stige Z	HDG	306	4,28
0723240350	350x40x4 mm marine stige Z	HDG	356	4,55
0723240400	400x40x4 mm marine stige Z	HDG	406	4,82
0723240500	500x40x4 mm marine stige Z	HDG	506	5,36
0723240600	600x40x4 mm marine stige Z	HDG	606	6,05
0723240700	700x40x4 mm marine stige Z	HDG	706	6,68
0723240800	800x40x4 mm marine stige Z	HDG	806	7,40
0723240900	900x40x4 mm marine stige Z	HDG	906	8,00
0723240999	1000x40x4 mm marine stige Z	HDG	1006	8,60

Andre størrelser kan leveres mod forespørgsel

Varenr.	Produkt	Materiale	Bredde mm	Vægt kg / m
Rustfri S5316 A4.				
0726240100	100x40x4mm Marine stige Z	S5316 A4	106	3,20
0726240150	150x40x4mm Marine stige Z	S5316 A4	156	3,47
0726240200	200x40x4mm Marine stige Z	S5316 A4	206	3,74
0726240250	250x40x4mm Marine stige Z	S5316 A4	256	4,01
0726240300	300x40x4mm Marine stige Z	S5316 A4	306	4,28
0726240400	400x40x4mm Marine stige Z	S5316 A4	356	4,55

Andre størrelser kan leveres mod forespørgsel

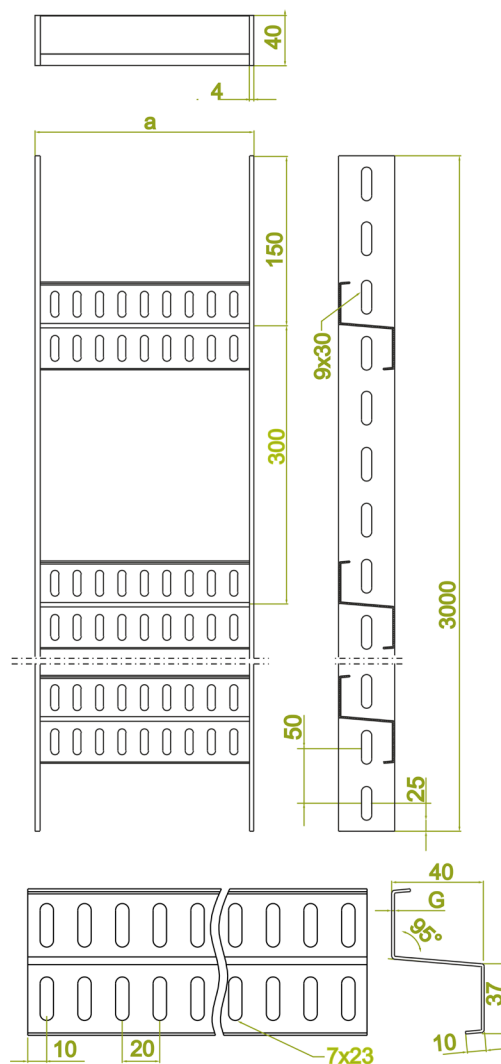

Alle mål er angivet i mm.





NOGLE SER BARE ET KABEL

# VI SER FORSYNINGER GENNEM ILD OG VAND

*“De ekstra høje krav der stilles til produkter, der anvendes i marine- og offshore industrien bekræfter os i, at markedet efterspørger produkter af høj kvalitet samt at ønsket om teknisk og faglig sparing er vigtigt. Her kan Scankab bidrage væsentligt og være med til at sikre, at de rigtige produkter også kan leveres”.*

**”** Morten Rasmussen,  
adm. direktør, Scankab

## Konnektor

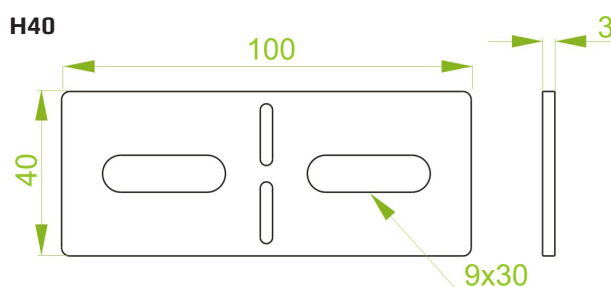
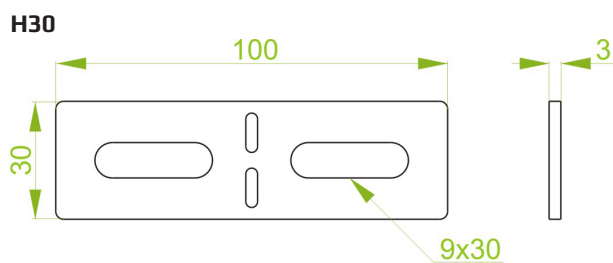
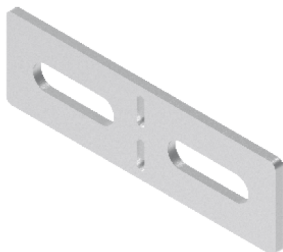

Alle mål er angivet i mm.

Varenr.	Produkt	Højde mm	Materiale
Varmgalvaniseret efter bearbejdning, belægningstykkelse 45-55 µm. Korrosionsklasse C1 - C4			
0823500030	30 mm lige konnektor marine	30	HDG
0823500040	40 mm lige konnektor marine	40	HDG

Varenr.	Produkt	Højde mm	Materiale
Rustfri S5316 A4.			
0826500030	30 mm lige konnektor marine	30	A4
0826500040	40 mm lige konnektor marine	40	A4

## Bolte

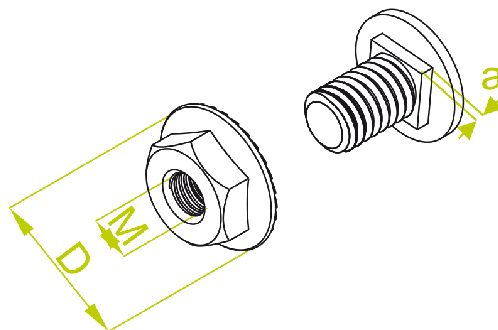

Alle mål er angivet i mm.

Varenr.	Produkt	Størrelse M mm	Længde L mm	Diameter mm	Materiale	Antal
Varmgalvaniseret efter bearbejdning, belægningstykkelse 45-55 µm. Korrosionsklasse C1 - C4 Rustfri S5316 A4						
0823501041	8x16 mm boltsæt marine	8	16	17	HDG	100 stk.
0826501041	8x16 mm boltsæt marine	8	16	17	A4	100 stk.



## Konsolklemme



### H30

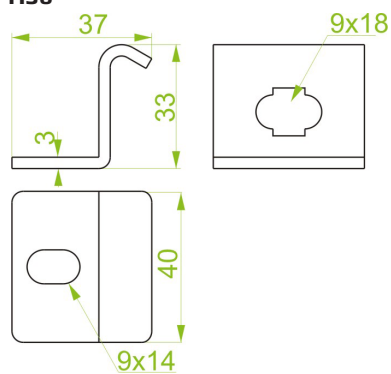

### H40

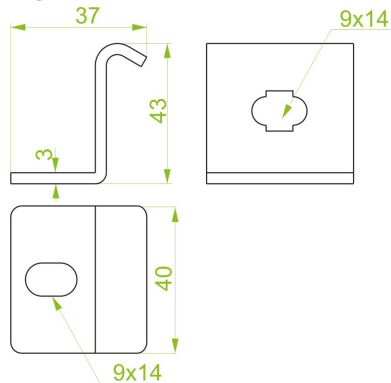

Alle mål er angivet i mm.

Varenr.	Produkt	Højde mm	Materiale
Varmgalvaniseret efter bearbejdning, belægningstykkelse 45-55 µm. Korrosionsklasse C1 - C4			
0823501030	30 mm konsolklemme marine	30	HDG
0823501040	40 mm konsolklemme marine	40	HDG

Varenr.	Produkt	Højde mm	Materiale
Rustfri S5316 A4.			
0826501030	30 mm konsolklemme marine	30	A4
0826501040	40 mm konsolklemme marine	40	A4

# HORISONTALE BØJNINGER

## 90° bøjning - enkelttrin (H30)

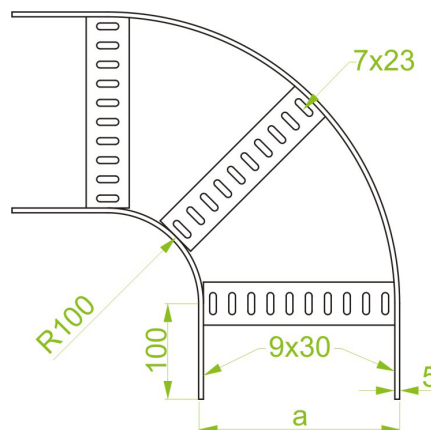
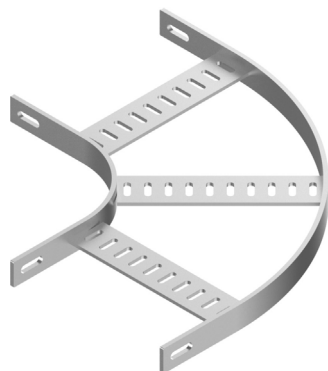

Alle mål er angivet i mm.

Varenr.	Produkt	Materiale	Bredde mm	Vægt kg / m
Varmgalvaniseret efter bearbejdning, belægningstykkelser 45-55 µm. Korrosionsklasse C1 - C4				
0823501131	100x30 mm marine bøjning	HDG	110	1,37
0823501231	200x30 mm marine bøjning	HDG	210	1,93
0823501331	300x30 mm marine bøjning	HDG	310	2,49
Rustfrit S5316 A4 kan leveres mod forespørgsel				

## 90° bøjning - Z-trin (H30)

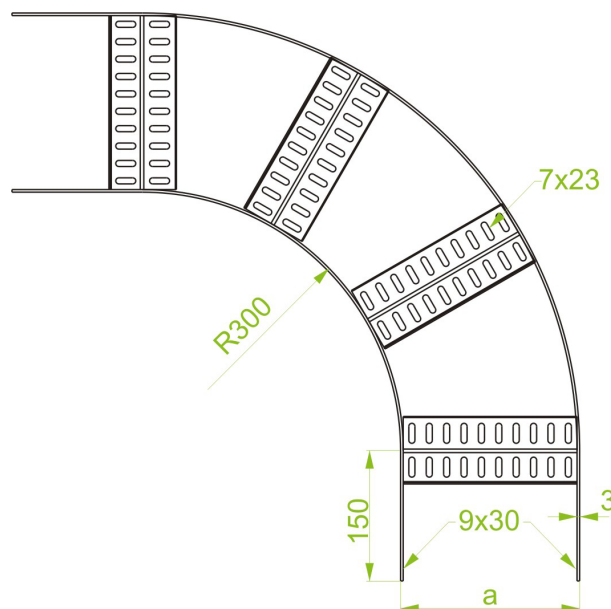
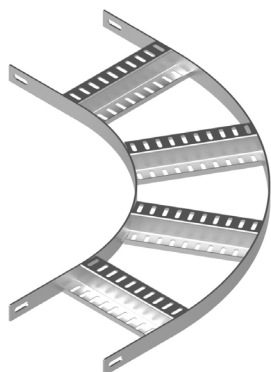

Alle mål er angivet i mm.

Varenr.	Produkt	Materiale	Bredde mm	Vægt kg / m
Varmgalvaniseret efter bearbejdning, belægningstykkelser 45-55 µm. Korrosionsklasse C1 - C4				
0823501132	100x30 mm marine bøjning Z	HDG	106	1,88
0823501232	200x30 mm marine bøjning Z	HDG	206	2,63
0823501332	300x30 mm marine bøjning Z	HDG	306	3,42
0823501432	400x30 mm marine bøjning Z	HDG	406	4,21
0823501532	500x30 mm marine bøjning Z	HDG	506	5,84
0823501632	600x30 mm marine bøjning Z	HDG	606	6,75
0823501732	700x30 mm marine bøjning Z	HDG	706	7,81
0823501832	800x30 mm marine bøjning Z	HDG	806	8,77
0823501932	900x30 mm marine bøjning Z	HDG	906	9,73
0823501933	1000x30 mm marine bøjning Z	HDG	1006	10,59
Rustfrit S5316 A4 kan leveres mod forespørgsel				



# HORISONTALE BØJNINGER

90° bøjning - Z-trin (H40)

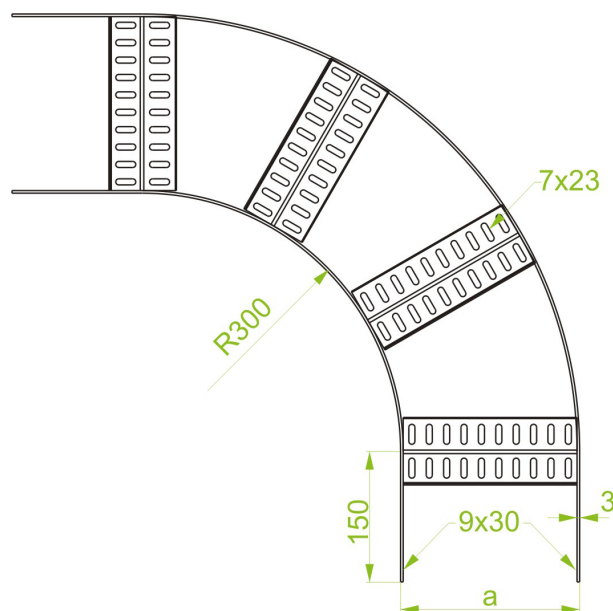
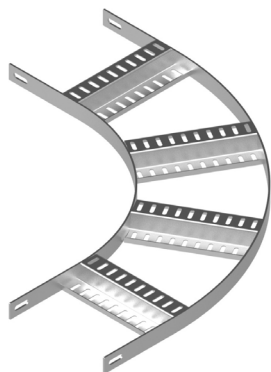

Alle mål er angivet i mm.

Varenr.	Produkt	Materiale	Bredde mm	Vægt kg / m
Varmgalvaniseret efter bearbejdning, belægningstykkelse 45-55 µm. Korrosionsklasse C1 - C4				
0823501142	100x40 mm marine bøjning Z	HDG	110	3,46
0823501242	200x40 mm marine bøjning Z	HDG	210	4,46
0823501342	300x40 mm marine bøjning Z	HDG	310	5,40
0823501442	400x40 mm marine bøjning Z	HDG	410	6,36
0823501542	500x40 mm marine bøjning Z	HDG	510	8,23
0823501642	600x40 mm marine bøjning Z	HDG	610	9,61
0823501742	700x40 mm marine bøjning Z	HDG	710	11,10
0823501842	800x40 mm marine bøjning Z	HDG	810	12,36
0823501942	900x40 mm marine bøjning Z	HDG	910	12,62
0823501943	1000x40 mm marine bøjning Z	HDG	1010	14,88
Rustfrit S5316 A4 kan leveres mod forespørgsel				

## Vertikal indvendig bøjning - enkelttrin (H30)

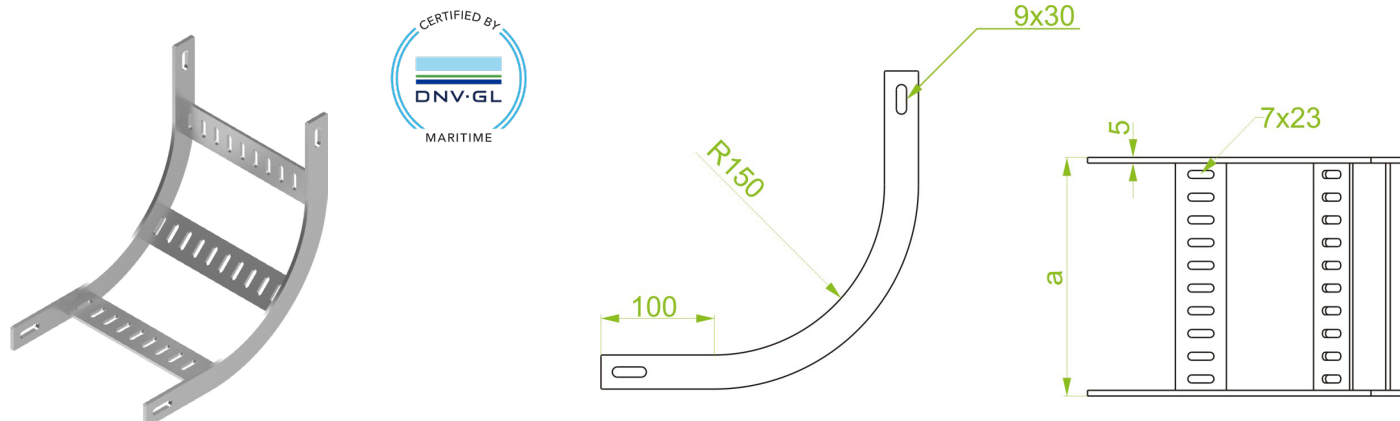

Varenr.	Produkt	Materiale	Bredde mm	Vægt kg / m
Varmgalvaniseret efter bearbejdning, belægningstykkelse 45-55 µm. Korrosionsklasse C1 - C4				
0823502130	100x30 mm vertikal bøjning	HDG	110	1,42
0823502230	200x30 mm vertikal bøjning	HDG	210	1,78
0823502330	300x30 mm vertikal bøjning	HDG	310	2,14
Rustfrit SS316 A4 kan leveres mod forespørgsel				

Alle mål er angivet i mm.





NOGLE SER BARE ET KABEL

# VI RULLER HELE SERVICE- APPARATET UD

## HVORFOR VÆLGE SCANKAB?

- Totalleverandør af kabler og føringsveje
- Dag-til-dag levering / høj leveringsikkerhed
- Egen produktion og udvikling
- Kabel-afklip i kundespecifikke længder
- Specialeballering
- Lagerføring af kundespecifikke produkter
- Personlig service



**+45 6343 1545**  
Vi tror på direkte dialog

# T-STYKKER

## T-stykke - enkelttrin (H30)

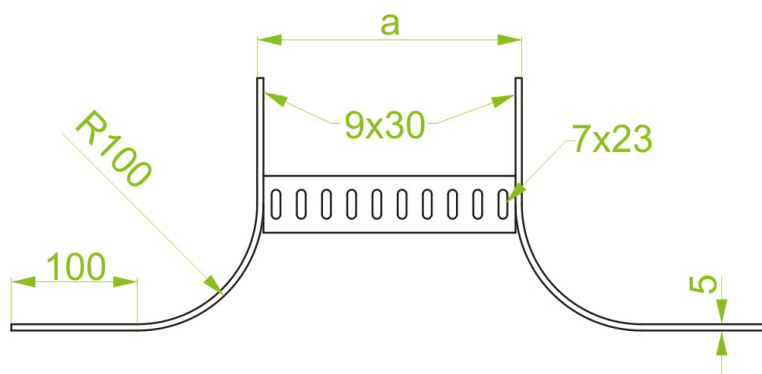

Varenr.	Produkt	Materiale	Bredde mm	Vægt kg / m
Varmgalvaniseret efter bearbejdning, belægningstykkelser 45-55 µm. Korrosionsklasse C1 - C4				
0823503130	100x30 mm T-stykke	HDG	110	0,94
0823503230	200x30 mm T-stykke	HDG	210	1,06
0823503330	300x30 mm T-stykke	HDG	310	1,18
Rustfrit S5316 A4 kan leveres mod forespørgsel				

## T-stykke - Z-trin (H30)

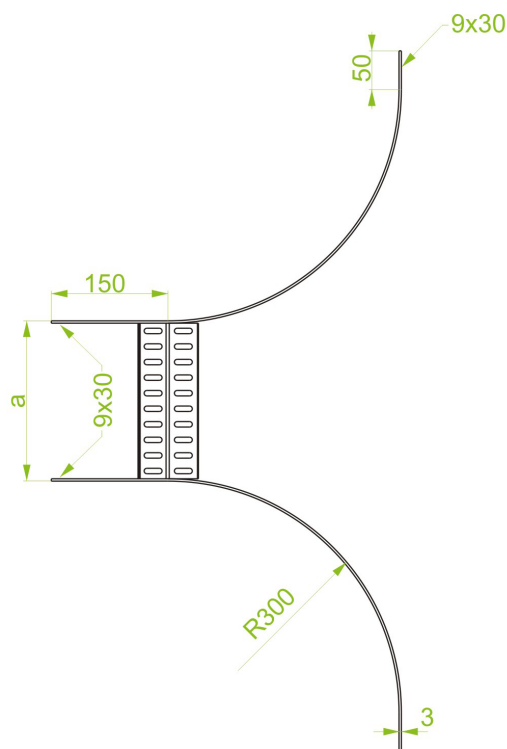
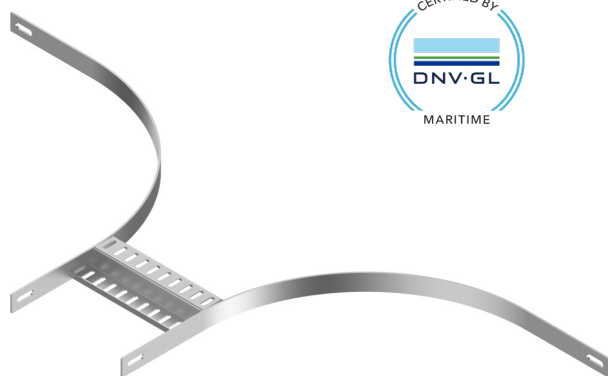

Varenr.	Produkt	Materiale	Bredde mm	Vægt kg / m
Varmgalvaniseret efter bearbejdning, belægningstykkelser 45-55 µm. Korrosionsklasse C1 - C4				
0823504130	100x30 mm T-stykke Z	HDG	106	1,25
0823504230	200x30 mm T-stykke Z	HDG	206	1,41
0823504330	300x30 mm T-stykke Z	HDG	306	1,58
0823504430	400x30 mm T-stykke Z	HDG	406	1,75
0823504530	500x30 mm T-stykke Z	HDG	506	1,92
0823504630	600x30 mm T-stykke Z	HDG	606	2,08
0823504730	700x30 mm T-stykke Z	HDG	706	2,27
0823504830	800x30 mm T-stykke Z	HDG	806	2,44
0823504930	900x30 mm T-stykke Z	HDG	906	2,61
0823504931	1000x30 mm T-stykke Z	HDG	1006	2,76
Rustfrit S5316 A4 kan leveres mod forespørgsel				

## T-stykke - Z-trin (H40)

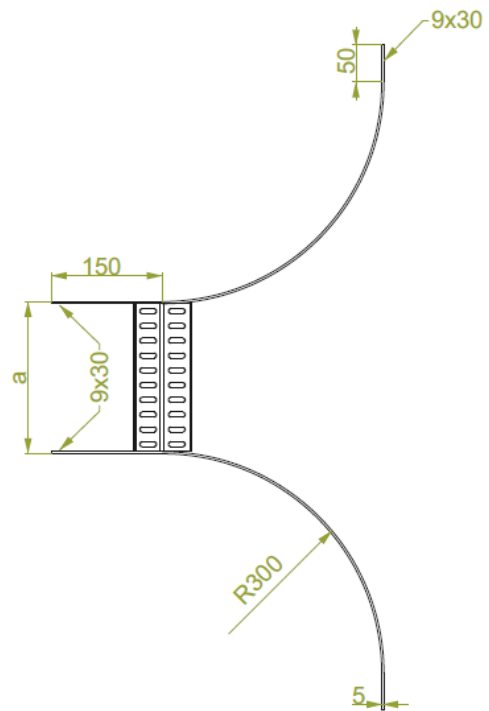
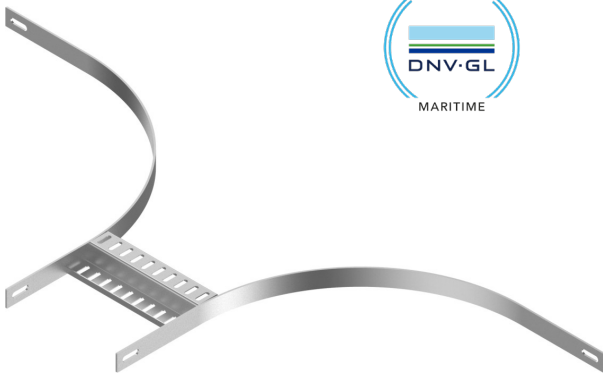

Varenr.	Produkt	Materiale	Bredde mm	Vægt kg / m
Varmgalvaniseret efter bearbejdning, belægningstykkelser 45-55 µm. Korrosionsklasse C1 - C4				
0823505130	100x40 mm T-stykke Z	HDG	110	2,66
0823505230	200x40 mm T-stykke Z	HDG	210	2,78
0823505330	300x40 mm T-stykke Z	HDG	310	2,96
0823505430	400x40 mm T-stykke Z	HDG	410	3,14
0823505530	500x40 mm T-stykke Z	HDG	510	3,32
0823505630	600x40 mm T-stykke Z	HDG	610	3,55
0823505730	700x40 mm T-stykke Z	HDG	710	3,80
0823505830	800x40 mm T-stykke Z	HDG	810	4,00
0823505930	900x40 mm T-stykke Z	HDG	910	4,20
0823505931	1000x40 mm T-stykke Z	HDG	1010	4,40

Rustfrit S5316 A4 kan leveres mod forespørgsel





## Scankab startede som kabelindustriens svar på "garagerock"

Helt fra starten i 1992 var Scankab en oprører i kabelbranchen. Fra et lager i garagen udfordrede Scankab markedet for kabler. I dag er det stadig en del af virksomhedens DNA at sætte nye standarder for branchen.

Scankab udvikler, producerer og leverer kvalitetskabler og føringsveje til el-installatører, industri, marine- & offshore, infrastruktur og energi. Sortimentet omfatter mere end 3500 lagerførte kabeltyper. Scankab har hovedkontor og lager i Aarup på Fyn og datterselskaber i Norge og Sverige.



**Vi tror på direkte dialog**

### Danmark

Tlf. +45 6343 1545

[www.scankabsystems.dk](http://www.scankabsystems.dk)

### Sverige

Tlf. +46 730-344 606

[www.scankabsystems.se](http://www.scankabsystems.se)

